



# INTERSTAR

INTERSTAR-e  
Kastenwagen  
Kastenwagen mit  
Doppelkabine



Preisliste  
gültig ab 1. Februar 2025



siehe Seite 6

## KASTENWAGEN ACENTA

Wesentliche Serienausstattung

Preis exkl. MwSt.: ab € 34.250,-

Preis inkl. MwSt.: ab € 40.758,-

Technische Ausstattung	Innenausstattung	Außenausstattung	Sicherheitsausstattung
<ul style="list-style-type: none"> <li>Elektrische Fensterheber</li> <li>Kraftstofftank 80 l</li> <li>Radiovorrichtung</li> <li>Tempopilot mit Geschwindigkeitsbegrenzer</li> <li>Zentralverriegelung mit Funkfernbedienung</li> </ul>	<ul style="list-style-type: none"> <li>12V-Steckdose im Laderaum</li> <li>Beifahrerdoppelsitzbank</li> <li>Fahrersitz, manuell höhenverstellbar</li> <li>Verzurrösen im Laderaumboden</li> <li>Trennwand, verblecht</li> </ul>	<ul style="list-style-type: none"> <li>Außenspiegel elektrisch einstell- und beheizbar</li> <li>Hecktüren mit 180° Öffnungswinkel, verblecht</li> <li>Reifenreparaturset</li> <li>Schiebetür Beifahrerseite, verblecht</li> <li>Sommerreifen</li> </ul>	<ul style="list-style-type: none"> <li>E-Call-System</li> <li>Einparkhilfe, hinten (akustisch)</li> <li>ESP inkl. ASR mit geschwindigkeits- und beladungsabhängiger Fahrdynamikregelung</li> <li>Fahrerairbag</li> <li>Fahrer- und Müdigkeitsassistent</li> <li>Intelligenter autonomer Notbrems-Assistent mit Fußgänger- und Radfahrererkennung</li> <li>Intelligenter Geschwindigkeitsassistent (ISA)</li> <li>Reifendruck-Kontrollsystem</li> <li>Seitenwindassistent</li> <li>Spurhalteassistent</li> </ul>

## KASTENWAGEN N-CONNECTA

Zusätzlich zu KASTENWAGEN ACENTA

Preis exkl. MwSt.: ab € 38.350,-

Preis inkl. MwSt.: ab € 45.637,-

Technische Ausstattung	Innenausstattung	Außenausstattung	Sicherheitsausstattung
<ul style="list-style-type: none"> <li>Display audio 10,1" mit Apple CarPlay® und Android Auto™ (drahtlos)</li> <li>Elektrische Fensterheber mit Impulsfunktion Fahrerseite</li> <li>Licht- und Regensensor</li> <li>Nebelscheinwerfer</li> </ul>	<ul style="list-style-type: none"> <li>Beifahrerdoppelsitzbank mit umklappbarer Rückenlehne &amp; schwenkbarer Arbeitsfläche</li> <li>Fahrersitz „Komfort“ mit Lendenwirbelstütze und Armlehne</li> <li>Laderaumbeleuchtung LED</li> <li>Manuelle Klimaanlage mit Pollenfilter</li> <li>Trennwand geschlossen ohne Fenster</li> <li>Verzurrösen seitlich im Laderaum</li> </ul>	<ul style="list-style-type: none"> <li>Trittstufe am Heck</li> </ul>	<ul style="list-style-type: none"> <li>Einparkhilfe, hinten und Rückfahrkamera</li> <li>Einparkhilfe, vorne</li> <li>Totwinkelspiegel in der Sonnenblende Beifahrer</li> </ul>

## KASTENWAGEN N-CONNECTA EV

Zusätzlich/abweichend zu KASTENWAGEN N-CONNECTA mit Dieselmotor

Preis exkl. MwSt.: ab € 47.380,-

Preis inkl. MwSt.: ab € 56.382,20

Technische Ausstattung	Innenausstattung	Außenausstattung	Sicherheitsausstattung
<ul style="list-style-type: none"> <li>11kW On-Board Charger (40kWh) / 22kW On-Board Charger (87kWh)</li> </ul>	<ul style="list-style-type: none"> <li>Klimaautomatik</li> </ul>		

## KASTENWAGEN MIT DOPPELKABINE N-CONNECTA

Zusätzlich/abweichend zu KASTENWAGEN N-CONNECTA mit Dieselmotor

Preis exkl. MwSt.: ab € 41.850,-

Preis inkl. MwSt.: ab € 49.802,-

Technische Ausstattung	Innenausstattung	Außenausstattung	Sicherheitsausstattung
	<ul style="list-style-type: none"> <li>Zweite Sitzreihe (4-Sitze)</li> </ul>	<ul style="list-style-type: none"> <li>Heck-Verglasungspaket</li> <li>Schiebetür verglast, rechts (feststehendes Fenster)</li> </ul>	

# Motorisierung & Preise

## KASTENWAGEN

# INTERSTAR

<b>DIESEL</b>						<b>Preise in €</b>			
Länge / Höhe	Tonnage-Klasse (t)	Antrieb	Motor	Getriebe	kW (PS)	exkl. MwSt.	inkl. MwSt.	exkl. MwSt.	inkl. MwSt.
						ACENTA		N-CONNECTA	
L2H2	3,5	Frontantrieb	dCi 105	6-Gang Schaltgetriebe	77 (105)	<b>34.250,-</b>	<b>40.758,-</b>		
	3,5	Frontantrieb	dCi 130	6-Gang Schaltgetriebe	96 (130)	<b>35.250,-</b>	<b>41.948,-</b>	<b>38.350,-</b>	<b>45.637,-</b>
	3,5	Frontantrieb	dCi 150	6-Gang Schaltgetriebe	110 (150)			<b>39.350,-</b>	<b>46.827,-</b>
	3,5	Frontantrieb	dCi 150	9-Gang Automatikgetriebe	110 (150)			<b>41.350,-</b>	<b>49.207,-</b>
	3,5	Frontantrieb	dCi 170	6-Gang Schaltgetriebe	125 (170)			<b>40.350,-</b>	<b>48.017,-</b>
	3,5	Frontantrieb	dCi 170	9-Gang Automatikgetriebe	125 (170)			<b>42.350,-</b>	<b>50.397,-</b>
L3H2	3,5	Frontantrieb	dCi 130	6-Gang Schaltgetriebe	96 (130)	<b>36.350,-</b>	<b>43.257,-</b>	<b>39.450,-</b>	<b>46.946,-</b>
	3,5	Frontantrieb	dCi 150	6-Gang Schaltgetriebe	110 (150)			<b>40.450,-</b>	<b>48.136,-</b>
	3,5	Frontantrieb	dCi 150	9-Gang Automatikgetriebe	110 (150)			<b>42.450,-</b>	<b>50.516,-</b>
	3,5	Frontantrieb	dCi 170	6-Gang Schaltgetriebe	125 (170)			<b>41.450,-</b>	<b>49.326,-</b>
	3,5	Frontantrieb	dCi 170	9-Gang Automatikgetriebe	125 (170)			<b>43.450,-</b>	<b>51.706,-</b>
L3H3	3,5	Frontantrieb	dCi 150	6-Gang Schaltgetriebe	110 (150)			<b>41.450,-</b>	<b>49.326,-</b>
	3,5	Frontantrieb	dCi 150	9-Gang Automatikgetriebe	110 (150)			<b>43.450,-</b>	<b>51.706,-</b>
	3,5	Frontantrieb	dCi 170	6-Gang Schaltgetriebe	125 (170)			<b>42.450,-</b>	<b>50.516,-</b>
	3,5	Frontantrieb	dCi 170	9-Gang Automatikgetriebe	125 (170)			<b>44.450,-</b>	<b>52.896,-</b>

<b>ELEKTROMOTOR</b>						<b>Preise in €</b>			
Länge / Höhe	Tonnage-Klasse (t)	Antrieb	Motor	Getriebe	kWh	kW (PS)	N-CONNECTA		
							exkl. MwSt.	inkl. MwSt.	
L2H2	3,5	Frontantrieb	Elektromotor	stufenlose Automatik	40	96 (130)	<b>47.380,-</b>	<b>56.382,20</b>	
	3,5	Frontantrieb	Elektromotor	stufenlose Automatik	87	105 (143)	<b>53.380,-</b>	<b>63.522,20</b>	
L3H2	3,5	Frontantrieb	Elektromotor	stufenlose Automatik	40	96 (130)	<b>48.480,-</b>	<b>57.691,20</b>	
	3,5	Frontantrieb	Elektromotor	stufenlose Automatik	87	105 (143)	<b>54.480,-</b>	<b>64.831,20</b>	

## KASTENWAGEN MIT DOPPELKABINE

<b>DIESEL</b>						<b>Preise in €</b>			
Länge / Höhe	Tonnage-Klasse (t)	Antrieb	Motor	Getriebe	kW (PS)	N-CONNECTA			
						exkl. MwSt.	inkl. MwSt.		
L2H2	3,5	Frontantrieb	dCi 150	6-Gang Schaltgetriebe	110 (150)	<b>41.850,-</b>	<b>49.802,-</b>		
	3,5	Frontantrieb	dCi 150	9-Gang Automatikgetriebe	110 (150)	<b>43.850,-</b>	<b>52.182,-</b>		
	3,5	Frontantrieb	dCi 170	9-Gang Automatikgetriebe	125 (170)	<b>44.850,-</b>	<b>53.372,-</b>		
L3H2	3,5	Frontantrieb	dCi 150	6-Gang Schaltgetriebe	110 (150)	<b>42.950,-</b>	<b>51.111,-</b>		
	3,5	Frontantrieb	dCi 150	9-Gang Automatikgetriebe	110 (150)	<b>44.950,-</b>	<b>53.491,-</b>		
	3,5	Frontantrieb	dCi 170	9-Gang Automatikgetriebe	125 (170)	<b>45.950,-</b>	<b>54.681,-</b>		

Alle Preisangaben in EURO sind unverbindliche Preisempfehlungen ab Auslieferungslager der Nissan Deutschland GmbH zuzüglich Überführung und Zulassung. Der Inhalt entspricht den zum Zeitpunkt der Drucklegung vorhandenen Kenntnissen, Änderungen der beschriebenen Modelle bleiben vorbehalten. Ihr Nissan Vertragshändler wird Sie gerne über etwaige Änderungen informieren.

KOMFORT	ACENTA	N-CONNECTA	Preise in €	
			exkl. MwSt.	inkl. MwSt.
<b>Basis</b>				
Manuelle Klimaanlage mit Pollenfilter, Radio (BT/MP3, USB, DAB)	○	—	1.270,-	1.511,30
<b>Winter-Paket</b>				
Scheibenheizer vorne, Sitzheizung Fahrer und Beifahrer <sup>1)</sup>	—	○	560,-	666,40
<b>Komfort-Paket</b>				
Automatische Klimaanlage, Induktive Ladeschale, Beifahrerschublade, Geschlossenes Dashboard	—	○	1.450,-	1.725,50
<b>SICHERHEIT</b>				
<b>Airbagpaket</b>				
Beifahrerairbag	○	○	250,-	297,50
<b>VERGLASUNG &amp; LADERAUM</b>				
<b>Anhängerkupplung</b>	○	○	540,-	642,60
<b>Hecktüren mit 270° Öffnungswinkel (nicht für Doka)</b>	○	○	400,-	476,-
<b>Heck-Verglasungspaket (Serie bei Doka)</b>				
Heckscheibenheizung, Verglaste Trennwand, Hecktür verglast, 180° Öffnungswinkel	—	○	400,-	476,-
<b>Heck-Verglasungspaket 270° (nicht für Doka)</b>				
Heckscheibenheizung, Verglaste Trennwand, Schiebetür verglast, rechts (feststehendes Fenster), Hecktür verglast, 270° Öffnungswinkel	—	○	880,-	1.047,20
<b>Laderaumboden (nicht für Doka)</b>				
Holz-Laderaumboden	—	○	450,-	535,50
<b>SONDERBESTELLUNGEN<sup>2)</sup></b>				
Tachograph <sup>3)</sup>	SB	SB	650,-	773,50
Schwingsitz (nicht mit Winterpaket kombinierbar)	SB	SB	490,-	583,10
Frontscheibenheizung (nur mit Schwingsitz)	SB	SB	180,-	214,20
Beifahrereinzelsitz	SB	SB	120,-	142,80
Alarmanlage	SB	SB	350,-	416,50
Luftfederung (nur in Verbindung mit Vorverkabelung DBWIA)	SB	SB	2.000,-	2.380,-
Vorverkabelung DBWIA (Serie bei Anhängerkupplung)	SB	SB	170,-	202,30
Geschwindigkeitsbegrenzung (90/110/130 km/h)	SB	SB	100,-	119,-
Permanenter digitaler Rückspiegel (nicht i.V.m. Heckverglasung)	SB	SB	650,-	773,50
Ersatzrad	SB	SB	150,-	178,50
Allwetterreifen	SB	SB	350,-	416,50
Schiebetür (Fahrerseite ohne Fenster) <sup>4)</sup>	SB	SB	440,-	523,60
Schiebetür (Fahrerseite feststehendes Fenster) <sup>5)</sup>	SB	SB	590,-	702,10
Feststehende Fenster hinter der C-Säule	SB	SB	300,-	357,-
Laderaumboden & deckenhohe Holzverkleidung Seitenwände	SB	SB	1.150,-	1.368,50
Laderaumboden & halbhohe Holzverkleidung Seitenwände	SB	SB	1.050,-	1.249,50
Nebenantrieb / Motorzapfwelle	SB	SB	220,-	261,80
Isolierung Trennwand	SB	SB	50,-	59,50
<b>Auflastung von 3,5 Tonnen auf 4 Tonnen (Diesel 170 PS / Elektro 87 kWh)</b>	SB	SB	1.700,-	2.023,-
Umstellung auf Fahrzeugklasse N2 <sup>6)</sup> , Tachograph, Unterbodenschutz (nur Diesel), vollabdeckende Radkappen (nur Elektro), Geschwindigkeitsbegrenzer 90 km/h, Totwinkelassistent, Notbremsassistent mit Fußgänger- und Fahrraderkennung				
<b>Auflastung von 3,5 Tonnen auf 3,8 Tonnen (Elektro 40 kWh)</b>	SB	SB	1.500,-	1.785,-
Umstellung auf Fahrzeugklasse N2 <sup>6)</sup> , Tachograph, vollabdeckende Radkappen, Geschwindigkeitsbegrenzer 90 km/h, Totwinkelassistent, Notbremsassistent mit Fußgänger- und Fahrraderkennung				
<b>LACKIERUNG</b>				
<b>Metallic-Lackierung</b>	○	○	730,-	868,70

○ Sonderausstattung — Werkseitig nicht lieferbar

SB = Die Bestellung von Sonderoptionen bedarf einer individuellen Baubarkeitsprüfung und erfolgt ausschließlich über die Kommunikation mit dem Sonderbestellpostfach. Aufgrund der Individualität nimmt der Bestellprozess deutlich mehr Zeit in Anspruch als bereits geöffnete Versionen.

<sup>1)</sup> Bei der Beifahrerdoppelsitzbank nur die äußeren Sitze

<sup>2)</sup> Weitere Sonderbestellungen sind auf Anfrage verfügbar

<sup>3)</sup> Digitale Kontrollgeräte müssen von einer gem. §576 StVZO zugelassenen Werkstatt kalibriert werden. Hierdurch entstehen zusätzliche Kosten.

<sup>4)</sup> Nicht in Verbindung mit Schiebetür rechts verglast

<sup>5)</sup> Nicht in Verbindung mit Schiebetür rechts verblecht

<sup>6)</sup> Klasse N2: Für die Güterbeförderung ausgelegte und gebaute Kraftfahrzeuge mit einer zulässigen Gesamtmasse von mehr als 3,5 Tonnen bis 12 Tonnen.

Alle Preisangaben in EURO sind unverbindliche Preisempfehlungen ab Auslieferungslager der Nissan Deutschland GmbH zuzüglich Überführung und Zulassung. Der Inhalt entspricht den zum Zeitpunkt der Drucklegung vorhandenen Kenntnissen, Änderungen der beschriebenen Modelle bleiben vorbehalten. Ihr Nissan Vertragshändler wird Sie gerne über etwaige Änderungen informieren.

ACENTA / N-CONNECTA

		Polster: Dark Grey (B)
QNG	Mineral White (S)	●
071	Red (S)	●
DQG	Agave blue (S)	●
KPW	Urban Grey (S)	●
J47	Blue Grey (M)	○
KNH	Star Grey (M)	○
676	Black (M)	○

○ Sonderausstattung ● Ohne Aufpreis erhältlich S Standard M Metallic

## Original Nissan Zubehör

Teilenummer	Zubehör	Preise in €	
		exkl. MwSt.	inkl. MwSt.
<b>Anhängerkupplung</b>			
KE50000QLA	Anhängerkupplung geflanscht, für Kastenwagen	300,-	357,-
KE50000QLF	Kugelkopf, für KE50000QLA	50,-	60,-
KE50500QLA	Elektrosatz 13-polig für Anhängerkupplung (Kasten), für vorverkabelte Fahrzeuge	52,-	62,-
<b>Transportzubehör</b>			
KE73000QLF	Querträger für H2 vorne, 2er-Satz	470,-	559,-
KE73000QLR	Querträger für H2 hinten, 2er-Satz	311,-	370,-
KE73800QLA	Dachgalerie, für L2H2, mit hinterer Rolle zum be- und entladen	1.322,-	1.573,-
<b>Schutz</b>			
KE74600QLA	Textil-Fußmatten, für vorne	68,-	81,-
KE74100QLA	Gummi-Fußmatten, für vorne	68,-	81,-
KE76000QLA	Radlaufschutz vorne, für L2 und L3	105,-	125,-
KE76000QLB	Radlaufschutz hinten, für L2	79,-	94,-
KE76000QLC	Radlaufschutz hinten, für L3	79,-	94,-
KE78800QL5	Schmutzfänger, vorne, 2er-Satz	50,-	60,-
KE78800QL6	Schmutzfänger, hinten, 2er-Satz	50,-	60,-
<b>Winterkomplettrad</b>			
Bitte wenden Sie sich an Ihren Nissan Partner.		auf Anfrage	auf Anfrage
<b>Standheizungen Eberspächer</b>			
999EP52990	Eberspächer Standheizung <sup>1)</sup>	436,-	519,-
999EP90111	Fahrzeugspezifischer Einbausatz	545,-	649,-
999EP23289	Bedienelement - Fernbedienung Easy Start Remote	150,-	179,-
999EP23281	Bedienelement - Fernbedienung Easy Start Remote+ (inkl.Timer)	192,-	229,-
999EP34800	Bedienelement - Fernbedienung Easy Start Web <sup>2)</sup>	230,-	274,-

**Hinweise für Standheizungen: Bitte beachten Sie, dass zusätzliche Kosten beim Einbau entstehen können. Bitte prüfen Sie die Kompatibilität Ihres Fahrzeuges mit Ihrem Nissan-Partner.**

**Hinweis für Winterkomplettrad: Bitte überprüfen Sie Ihre COC Papiere. Aufgrund der Variantenvielfalt kann es passieren, dass nicht alle Fahrzeuge abgedeckt sind.**

<sup>1)</sup> Zusätzlich muss eines der dazugehörigen und darunter aufgeführten Bedienelemente ausgewählt werden.

<sup>2)</sup> Jahresgebühr für Konnektivität inklusive Roaming EUR 29,95

**NISSAN CARE WARTUNGSLÖSUNGEN**

Die Nissan CARE Wartungslösungen stellen sicher, dass Ihr Nissan Fahrzeug den Service erhält, der ihm gebührt – und das zu kalkulierbaren Kosten. Und gleichzeitig erzielt ein scheckheftgepflegtes Fahrzeug in der Regel einen höheren Wiederverkaufswert.

- Kalkulierbare Kosten
- Nissan Originalteile verbaut von qualifizierten Nissan Technikern
- Schutz vor Preissteigerungen

<b>INTERSTAR</b>	<b>2 Wartungen, max. 4 Jahre</b>	<b>3 Wartungen, max. 6 Jahre</b>	<b>4 Wartungen, max. 8 Jahre</b>
<b>Preise in €</b>	<b>1.119,-</b>	<b>2.069,-</b>	<b>2.809,-</b>

Die Nissan CARE Wartungslösungen decken die oben aufgelisteten Wartungen ab. Die Vertragsdauer und maximale Kilometerleistung ist abhängig von der Fälligkeit der Wartungen, gemäß Nissan Wartungsplan.

**NISSAN GARANTIELEISTUNGEN**

Nissan gewährt für Ihren Neuwagen folgende Garantien:

- 5 Jahre (bis 160.000 km) Neuwagengarantie\***
- 5 Jahre Lackgarantie\***
- 12 Jahre Garantie gegen Durchrostung\***

**NISSAN FINANCIAL SERVICES**

Informationen zu **Nissan Financial Services** sowie Auskünfte über die vorteilhaften Konditionen erhalten Sie bei Ihrem Nissan Händler oder direkt unter [www.nissanfs.de](http://www.nissanfs.de)

**NISSAN CARE MOBILITÄTSGARANTIE**

Egal wo, egal wann und egal wie alt Ihr Nissan ist: Falls es zu einer Panne oder einem unfallbedingten Schaden an Ihrem Nissan kommen sollte, ist die Nissan CARE Mobilitätsgarantie für Sie da. Ein Anruf bei der 24-Stunden-Servicehotline genügt und unsere Mitarbeiter helfen Ihnen gerne weiter, und das in gesamt Europa.

Übrigens, die Nissan CARE Mobilitätsgarantie ist in Ihrer Neufahrzeuggarantie, bei PKW 3 Jahre und bei LCV 5 Jahre, automatisch enthalten. Lassen Sie bei einem Nissan Vertragspartner nach Ablauf der Herstellergarantie an Ihrem Nissan eine Wartung durchführen, verlängert sich die Nissan CARE Mobilitätsgarantie automatisch bis zu Ihrer nächsten planmäßigen Wartung. Dies gilt sogar, wenn Sie die bisherigen Wartungen nicht bei einem Nissan Vertragspartner beauftragt haben.

\* Es gelten die jeweiligen Garantiebedingungen

Alle Preisangaben in EURO sind unverbindliche Preisempfehlungen einschl. 19% Mehrwertsteuer. Nissan Deutschland GmbH behält sich das Recht vor, die Preise sowie die Ausstattungen jederzeit und ohne Voranzeige zu ändern. Ihr Nissan Händler informiert Sie gerne über etwaige Änderungen. Diese Preisliste ersetzt alle vorgängigen.

<b>DIESEL</b>		<b>KASTENWAGEN</b>				<b>KASTENWAGEN MIT DOPPELKABINE</b>			
Schadstoffklasse		Euro 6e							
Motorisierung	dCi 105	dCi 130	dCi 150	dCi 170	dCi 150	dCi 170	dCi 150	dCi 170	
<b>Motor / Getriebe</b>									
Antrieb	Frontantrieb								
Hubraum (cm <sup>3</sup> )	1.997								
Nennleistung									
kw (PS)	77 (105)	96 (130)	110 (150)	125 (170)	110 (150)	125 (170)	110 (150)	125 (170)	
bei U/min.	3.500								
Max. Drehmoment									
Nm	330	350	360	380	360	380	360	380	
bei U/min.	1.500-2.000	1.500-2.250	1.500-2.500	1.500-2.750	1.500-2.500	1.500-2.750	1.500-2.500	1.500-2.750	
Gemischaubereitung	Common Rail								
Dieselpartikelfilter	ja								
Getriebe	6-Gang manuell		9-Gang Automatik	6-Gang manuell	9-Gang Automatik	6-Gang manuell	9-Gang Automatik		
Stopp-/Start-System	ja								
Zylinderzahl / Ventile	4 / 16								
<b>Energieverbrauch / Fahrleistung</b>									
Energieverbrauch* kombiniert (l/100 km)	7,44-8,2	7,47-8,51	7,47-8,51	n.V.	7,47-8,51	n.V.	7,47-8,51	n.V.	n.V.
CO <sub>2</sub> -Emissionen* kombiniert (g/km)	194-214	195-222	195-222	n.V.	195-222	n.V.	195-222	n.V.	n.V.
CO <sub>2</sub> -Klasse	G								
Höchstgeschwindigkeit (km/h)	150	162	170		177		170	177	
Kraftstoffart	Diesel und AdBlue®								
Tankinhalt (l)	80								
AdBlue® Tankinhalt (l)	20								
<b>Wartungsintervalle</b>									
Wartungsdiagnose	24 Monate / 30.000 km								

<b>ELEKTROMOTOR</b>		<b>KASTENWAGEN</b>	
Tonnageklasse	3,5 t		
Fahrzeugklasse	N1		
<b>Motor / Kraftübertragung</b>			
Getriebe	stufenlose Automatik		
Antrieb	Frontantrieb		
Nennleistung (kW (PS))	96 (130)	105 (143)	
Max. Drehmoment (Nm)	300		
Höchstgeschwindigkeit (km/h)	115		
<b>Batterie</b>			
Batteriekapazität (kWh)	40	87	
Batterietyp	Lithium-Ionen		
Reichweite bis zu (nach WLTP) (km)	175	410	
CO <sub>2</sub> -Emissionen, kombiniert (g/km)	0		
CO <sub>2</sub> -Klasse	A		
<b>Ladeleistung</b>			
Standard AC-Lader (Serie) (kW) / Ladedauer (10-100 %)	11 kW / 7,8 h	22 kW / 3,9 h	
Schnelllader (max. kW)	DC 50	DC 130	
<b>Wartungsintervalle</b>			
Wartungsdiagnose	24 Monate / 30.000 km		

\* Wie bei jedem Fahrzeug können Verbrauch und Fahrleistungen in der Praxis je nach Fahrweise, technischem Zustand, nicht serienmäßigen An- und Aufbauten, Straßenbeschaffenheit und örtlichen klimatischen Bedingungen von den nach Prüfnorm ermittelten Werten abweichen.

Der Inhalt entspricht den zum Zeitpunkt der Drucklegung vorhandenen Kenntnissen, Änderungen der beschriebenen Modelle bleiben vorbehalten. Ihr Nissan Vertragshändler wird Sie gerne über etwaige Änderungen informieren.

DIESEL	KASTENWAGEN			KASTENWAGEN MIT DOPPELKABINE	
	L2H2	L3H2	L3H3	L2H2	L3H2
<b>Maße und Gewichte<sup>1)</sup></b>					
Zulässiges Gesamtgewicht (kg)	3.500				
Leergewicht (kg)					
min.	2.053	2.125	2.153	2.242	2.314
max.	2.404	2.450	2.486	2.486	2.578
Nutzlast (kg)					
min.	1.096	1.050	1.014	1.014	922
max.	1.447	1.375	1.347	1.258	1.186
Max. Achslast (kg)					
vorne	1.950	1.950	2.070	1.950	1.950
hinten	2.000	2.000	2.370	2.100	2.000
Max. Anhängelast (kg)					
gebremst	2.500				
ungebremst	750				
Max. Fahrzeugkombinationsgewicht (kg)	6.000				
Max. Stützlast auf Anhängerkupplung (kg)	100				
Max. Dachlast (kg)	200	200	-	200	200
<b>Bereifung</b>					
Reifengröße	205/75 R16				

ELEKTROMOTOR	KASTENWAGEN			
	L2H2 87 kWh	L3H2 87 kWh	L2H2 40 kWh	L3H2 40 kWh
<b>Maße und Gewichte<sup>1)</sup></b>				
Zulässiges Gesamtgewicht (kg)	3.500			
Leergewicht (kg)				
min.	2.455	2.535	2.280	2.187
max.	2.607	2.678	2.301	2.579
Nutzlast (kg)				
min.	893	822	1.199	921
max.	1.045	965	1.220	1.313
Max. Achslast (kg)				
vorne			1.950	
hinten	2.100			2.000
Max. Anhängelast (kg)				
gebremst	2.000			1.500
ungebremst				750
Max. Fahrzeugkombinationsgewicht (kg)	5.500			5.000
Max. Stützlast auf Anhängerkupplung (kg)	100			
Max. Dachlast (kg)	200			
<b>Bereifung</b>				
Reifengröße	205/75 R16			

<sup>1)</sup> Gewicht des Fahrzeugs in fahrbereitem Zustand inkl. Kühflüssigkeit, Schmiermitteln, Kraftstoff, Werkzeug, eventuellem Ersatzrad und Fahrer (75kg). Durch Mehrausstattung kann sich das Leergewicht des Fahrzeugs erhöhen, wodurch die mögliche Nutzlast/Fahrgestelltragfähigkeit beeinflusst wird. Die tatsächliche Nutzlast des Fahrzeugs ist nur durch das Wiegen des individuellen Fahrzeugs ermittelbar.





# Informationen zur Bereifung\* **INTERSTAR**

## 16"

**ENERG** 

**MICHELIN** 736765

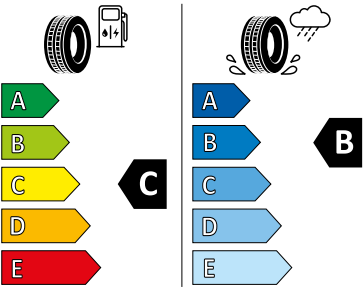
225/65R16C 112/110 R C2





2020/740

**ENERG** 

**MICHELIN** 012127

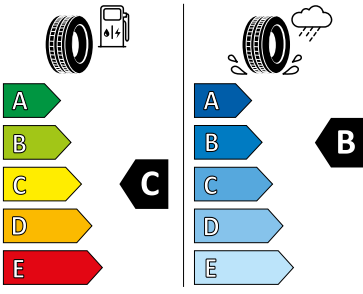
235/65R16C 115/113 R C2





2020/740

**ENERG** 

**Continental** 0451045

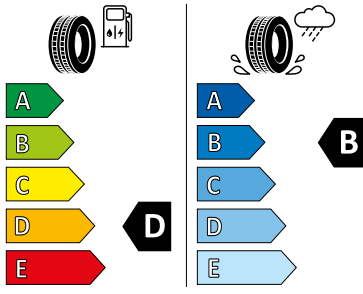
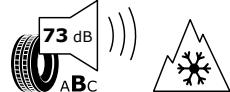
225/65 R 16 C 112/110 R C2



2020/740

## 16"

**ENERG** 

**Continental** 0451607

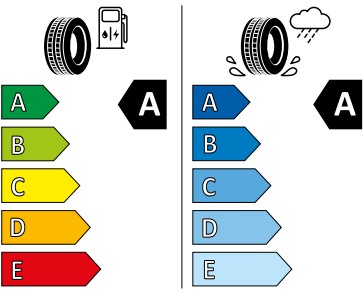
215/65 R 16 C 109/107 T C2





2020/740

**ENERG** 

**Continental** 0451198

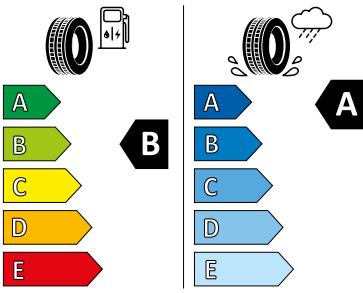
195/75 R 16 C 107/105 R C2





2020/740

**ENERG** 

**Continental** 0451611

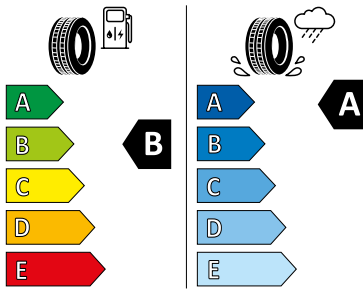
225/65 R 16 C 112/110 T C2



2020/740

\* Es handelt sich hierbei um vorläufige Informationen.

Der Inhalt entspricht den zum Zeitpunkt der Drucklegung vorhandenen Kenntnissen, Änderungen der beschriebenen Modelle bleiben vorbehalten. Ihr Nissan Vertragshändler wird Sie gerne über etwaige Änderungen informieren.



# Informationen zur Bereifung\* **INTERSTAR**

**16"**

 **ENERGY** 

**Continental** 0451608



225/65 R 16 C 112/110 T C2

	
A	A
B	B
C	C
D	D
E	E

**A** **A**



 72 dB ABC

2020/740

 **ENERGY** 

**Continental** 0451235



195/75 R 16 C 107/105 R C2

	
A	A
B	B
C	C
D	D
E	E

**D** **C**



 72 dB ABC

2020/740

 **ENERGY** 

**BRIDGESTONE** 12709

225/65 R16 C 8 PR 112/110 T C2



	
A	A
B	B
C	C
D	D
E	E

**A** **A**

 72 dB ABC



2020/740

**16"**



 **ENERGY** 

**Continental** 0451510

195/75 R 16 C 107/105 R C2

	
A	A
B	B
C	C
D	D
E	E

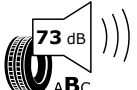
**C** **A**

 73 dB ABC 

2020/740

\* Es handelt sich hierbei um vorläufige Informationen.

Der Inhalt entspricht den zum Zeitpunkt der Drucklegung vorhandenen Kenntnissen, Änderungen der beschriebenen Modelle bleiben vorbehalten. Ihr Nissan Vertragshändler wird Sie gerne über etwaige Änderungen informieren.

Länge/Höhe	KASTENWAGEN			KASTENWAGEN MIT DOPPELKABINE		
	L2H2	L3H2	L3H3	L2H2	L3H2	
<b>Außenabmessungen</b>						
Gesamtfahrzeuglänge (mit Trittstufe Heck) (mm)	A	5.685 (5.780)	6.315 (6.410)	6.315 (6.410)	5.680 (5.776)	6.310 (6.406)
Überhang (mm)						
vorne	E	970	970	970	965	965
hinten	F			1.130		
Gesamtbreite (mm)						
ohne Außenspiegel				2.080		
mit Außenspiegel	B			2.466		
Fahrzeughöhe, unbeladen (mm)	C	2.498	2.498	2.756	2.503	2.501
Radstand (mm)	D	3.585	4.215	4.215	3.585	4.215
Bodenfreiheit (mm)		165	165	165	188	188
<b>Laderaumabmessungen</b>						
Laderaumlänge (mm)						
Boden		3.225	3.855	3.855	2.743	3.373
1,1 m über dem Bodenblech		3.004	3.634	3.634	1.989	2.619
Laderaumbreite (mm)						
max.	I			1.789		
zwischen den Radkästen				1.380		
Laderaumhöhe innen bis Dach (mm)	J	1.885	1.885	2.138	1.885	1.885
Laderaumvolumen Z1*Y3*EC18 (m <sup>3</sup> )		10,80	13,00	14,80	5,20	6,50
Ladekante, unbeladen (mm)		572	570	570	572	570
Schiebetür (mm)						
Durchlassbreite	G			1.310		
Durchlasshöhe	H			1.753		
Hecktüre (mm)						
Durchlassbreite, unten (bei 100 mm)				1.537		
Durchlassbreite, oben (bei 1.200 mm)				1.521		
Durchlasshöhe				1.755		

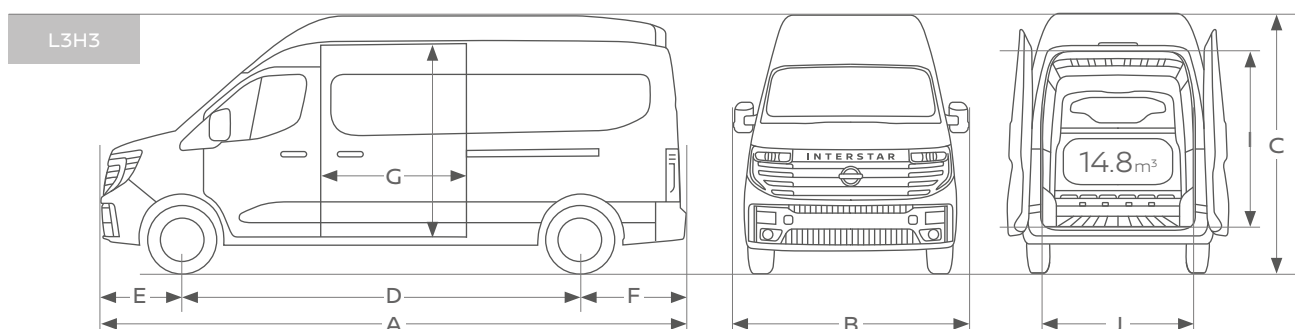
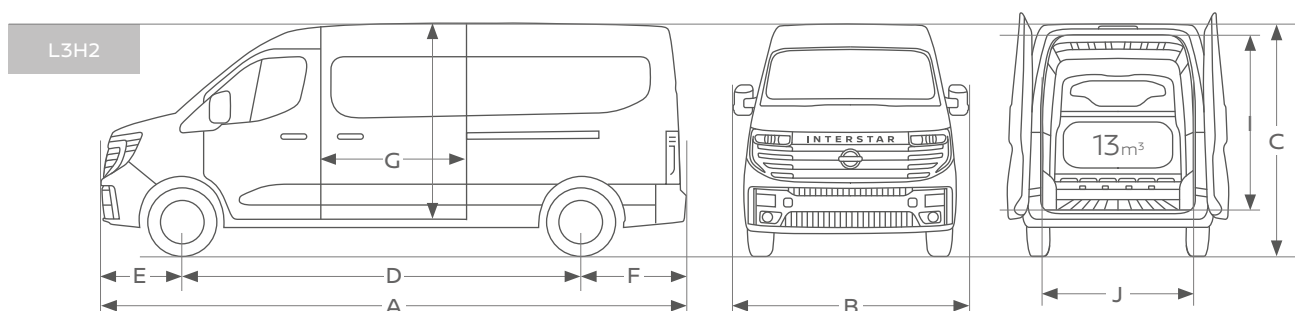
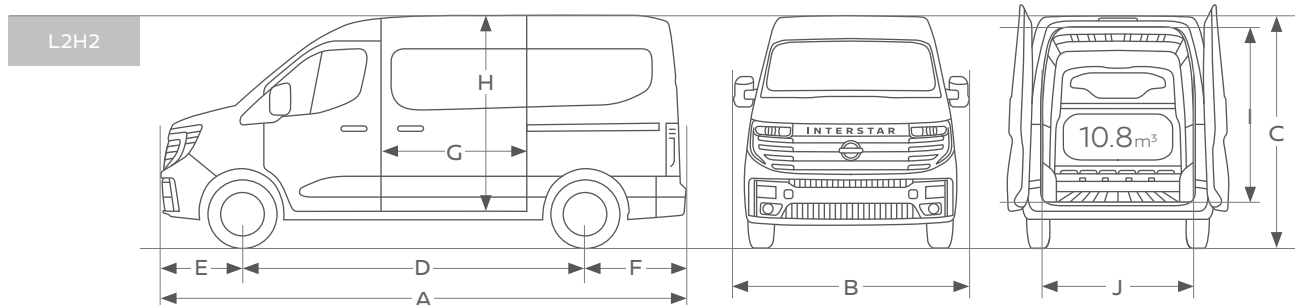

## DIE NISSAN FAHRASSISTENTEN AUF EINEN BLICK

Ihre Partner für ein einzigartiges Fahrerlebnis. Die **Nissan Intelligent Mobility Technologien** unterstützen Sie in jeder Situation und greifen notfalls sogar korrigierend ein.



### 1 Berganfahr-Assistent

Das System hält beim Anfahren am Berg die Bremskraft noch ein wenig aufrecht, nachdem der Fuß des Fahrers das Bremspedal losgelassen hat. So wird das Zurückrollen beim Anfahren am Hang verhindert.



### 2 Digitaler Innenspiegel mit Kamerafunktion

Das System überträgt das Bild einer hochauflösenden Kamera, die die Verkehrsverhältnisse hinter dem Fahrzeug überwacht, auf einen LCD-Monitor im Innenspiegel. Der Fahrer kann je nach Präferenz zwischen der normalen Spiegelfläche des Innenspiegels und dem LCD-Monitor wechseln – ein Knopfdruck genügt.



### 3 e-Pedal / e-Pedal Step

Geschmeidig wie nie beschleunigen, langsamer fahren und abbremsen – mit diesem System benutzt der Fahrer dafür fast nur das Gaspedal. Das e-Pedal ist mehr als nur eine aufregende neue Art zu fahren. Es kann zur Reduktion von Stress und Ermüdung beitragen und macht so das Fahren angenehmer. Natürlich ersetzt das e-Pedal in Gefahrensituationen nicht das Bremspedal.

Während e-Pedal bis zum Stillstand des Fahrzeugs abbremst, verzögert e-Pedal Step nur bis zu einer Geschwindigkeit von 10 km/h, dies erleichtert das Manövrieren in Parklücken.



### 4 Fernlicht-Assistent

Das System aktiviert das Fernlicht, sobald es benötigt wird, und blendet automatisch ab, wenn Gegenverkehr erkannt wird.



### 5 Intelligenter 360-Grad-Flankenschutz

Maximale Einparksicherheit. Die Sensoren unterstützen Sie rundum. Auch seitliche Hindernisse werden durch ein akustisches und optisches Warnsignal dargestellt.



### 6 Intelligenter Adaptiver Geschwindigkeits- und Abstands-Assistent

Das System hält die voreingestellte Geschwindigkeit sowie den Abstand zum vorausfahrenden Fahrzeug und berücksichtigt Routeninformationen des Onboard-Navigationssystems, um die Geschwindigkeit des Fahrzeugs z. B. vor einer Kurve anzupassen.



### 7 Intelligenter Around View Monitor für 360° Rundumsicht

Das System hilft dem Fahrer, mehr von seiner Umgebung zu sehen, und macht komplizierte Fahrmanöver einfach.

Mit einer virtuellen 360°-Rundumsicht plus wählbarer Naheinstellung der Front-, Heck- und Seitenansicht auf dem geteilten Bildschirm gleitet das Fahrzeug in die engsten Lücken, ohne jemals wieder ein Rad zu verschrammen.



### 8 Intelligenter Autonomer Notbrems-Assistent mit Fußgängererkennung\*

Wenn das System vor dem Fahrzeug die Gefahr einer Kollision mit einem Fahrzeug oder Fußgängern erkennt, warnt es den Fahrer mit akustischen und visuellen Signalen und fordert ihn so zu Gegenmaßnahmen auf, um die Gefahr zu vermeiden.

Falls der Fahrer dennoch die Geschwindigkeit nicht reduziert, leitet das System eine Notbremsung ein, um eine Kollision entweder ganz zu verhindern oder – falls unvermeidbar – deren Schäden zu verringern.

\* Nissan Navara ohne Fußgängererkennung



### 9 Intelligenter Autonomer Notbrems-Assistent vorne mit Fußgänger- & Radfahrererkennung und Kreuzungs-Assistent\*

Das System ist eine Erweiterung des Intelligenten Autonomeren Notbrems-Assistenten mit Fußgängererkennung, welches neben Fußgängern auch Radfahrer vor dem Fahrzeug erkennt und im Fall einer möglichen Kollision den Fahrer mit akustischen und visuellen Signalen warnt.

Der zusätzliche Kreuzungs-Assistent verringert das Risiko eines Zusammenstoßes beim Abbiegen über die Gegenspur mit entgegenkommenden Fahrzeugen oder mit Radfahrern und Fußgängern, die die Fahrbahn auf der gegenüberliegenden Straßenseite überqueren.

Das System kann eine Notbremsung durchführen und verlangsamt das Fahrzeug bei Bedarf bis zum Stillstand, um eine Kollision zu vermeiden oder die Folgen einer Kollision zu verringern.

\* Nissan Juke ohne Kreuzungsassistent



### 10 Intelligenter Autonomer Notbrems-Assistent hinten für feststehende und sich langsam bewegende Objekte

Erkennt das System beim Rückwärtsfahren feststehende oder sich langsam bewegende Objekte, gibt es dem Fahrer eine akustische und visuelle Warnung. Bei Bedarf, betätigt das System die Bremsen um eine Kollision zu vermeiden.

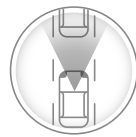

### 11 Intelligenter Frontkollisionswarnungs-Assistent

Das System erkennt plötzliche Bewegungen eines zweiten vorausfahrenden Fahrzeugs in der gleichen Spur und warnt den Fahrer akustisch und visuell vor einem potenziellen Risiko einer Kollision mit dem vorausfahrenden Fahrzeug. Es trägt dazu bei, Zusammenstöße mit dem vorausfahrenden Fahrzeug durch eine plötzliche Verlangsamung des vorausfahrenden Verkehrs vorzusehen und zu verhindern.



### 12 Intelligente Bewegungserkennung

Das System warnt beim Ein- und Ausparken oder langsamen Manövrieren, wenn sich bewegliche Objekte wie beispielsweise vorbeifahrende Autos, spielende Kinder oder Tiere hinter dem Fahrzeug befinden.



### 13 Intelligente Fahrkomfortregelung

Das System bremst die Räder leicht ab, um bei Unebenheiten eventuelle Wankbewegungen zu verhindern und so eine komfortable, ruhige Fahrt zu gewährleisten.



### 14 Intelligente Fahrlichtautomatik

Die Scheinwerfer schalten sich automatisch an, wenn es dunkel wird oder das Fahrzeug in einen Tunnel oder eine Tiefgarage einfährt, und schalten sich automatisch ab, wenn der Motor ausgeschaltet wird.



### 15 Intelligenter Spurhalte-Assistent

Das System erkennt die Spur, in der das Fahrzeug fährt. Falls der Fahrer unabsichtlich die Spur verlässt, warnt ihn das System mit einer visuellen Warnung auf dem Display und einem akustischen Signal.



### 16 Intelligenter Spurhalte-Assistent aktiv mit korrigierendem Bremsengriff

Das System ist eine Erweiterung des Intelligenten Spurhalte-Assistenten und unterstützt den Fahrer, um ein unbeabsichtigtes Verlassen der Fahrspur zu verhindern. Das System hält das Fahrzeug zentriert in seiner Spur, entweder durch Lenkaktivität oder durch Abbremsen in einer Notfall-Situation.

## DIE NISSAN FAHRASSISTENTEN AUF EINEN BLICK



### 17 Intelligente Spurkontrolle

Das System kann an jedem Punkt der Kurve eingreifen (Einfahrt, Mitte oder Ausfahrt), falls es erkennt, dass das Fahrzeug vom eingeschlagenen Weg abweicht.

Indem es einzelne Räder automatisch sanft abbremsst, korrigiert das System die Fahrtrichtung des Fahrzeugs entsprechend den Kommandos des Fahrers. So kann er sich bei jeder Kurvenfahrt sicher fühlen.



### 18 ProPILOT Assistent

Das System übernimmt im dichten Verkehr oder Stau für den Fahrer das Steuer. Es hält das Fahrzeug nicht nur automatisch in der Spur, sondern auch das gewünschte Tempo (voreinstellbar von 30-100 km/h) und den Abstand zum Vorderfahrzeug.

Das System lässt sich über einen Schalter am Lenkrad einfach aktivieren und deaktivieren. Die leicht verständliche und fahrerfreundliche ProPILOT Assistent-Schnittstelle enthält ein eigenes Display, das den jeweiligen Betriebsstatus anzeigt.



### 19 ProPILOT Assistent mit Navi-Link

ProPILOT Assistent mit Navi-Link ist eine Erweiterung des ProPILOT Assistent-Systems.

Es kontrolliert Beschleunigung, Bremsen und Lenkung, um das Fahrzeug mittig in seiner Spur zu halten und auch bei Steigungen oder Gefälle den vorgegebenen Abstand zum vorausfahrenden Fahrzeug beizubehalten. Beim Überholen großer Fahrzeuge behält das Fahrzeug automatisch seinen seitlichen Abstand bei.

Zusätzlich nutzt Navi-Link die Daten des TomTom®-Navigationssystems, um beispielsweise Kurven, Ausfahrten oder Änderungen der Geschwindigkeitsbegrenzung vorzusehen und die Geschwindigkeit entsprechend sanft anzupassen. ProPILOT Assistent kann eine Notbremsung einleiten und das Fahrzeug in einem Stau sanft bis zum Stillstand abbremsen und wieder beschleunigen.



### 20 ProPILOT Assistent Park

Das System parkt das Fahrzeug in nur 3 Schritten automatisch ein, indem es die Lenkung, Beschleunigung, Bremsen, Schaltung und die Parkbremse kontrolliert.

Wenn der Einparkvorgang beendet ist, schaltet das System das Getriebe in „P“ und aktiviert die elektronische Parkbremse.



### 21 Querverkehrswarner

Dieses System hilft dem Fahrer, sicherer rückwärts aus Parklücken herauszufahren.

Es beobachtet die Umgebung des Hecks und kann vor herannahenden Fahrzeugen von beiden Seiten warnen.



### 22 Totwinkel-Assistent

Auch wenn ein Fahrer immer aufmerksam unterwegs ist, gibt es manchmal Situationen, in denen es schwierig sein kann, andere Fahrzeuge zu erkennen, die sich gerade im sogenannten „toten Winkel“ des Fahrers befinden.

Dieses System unterstützt das sichere Fahren, indem es andere Fahrzeuge im toten Winkel erkennt und den Fahrer vor ihnen warnt.



### 23 Intelligenter Totwinkel-Assistent aktiv mit korrigierendem Bremsengriff

Das System ist eine Erweiterung des Totwinkel-Assistenten. Das System warnt den Fahrer vor dem Spurwechsel, wenn sich andere Fahrzeuge im toten Winkel befinden. Falls der Fahrer dennoch das Fahrmanöver fortsetzt oder von der Spur abkommt, betätigt das System sanft die Bremsen, um das Fahrzeug in die Spur zurückzuleiten.



### 24 Verkehrszeichenerkennung

Dank automatischer Verkehrszeichenerkennung hilft das System dem Fahrer, keine Geschwindigkeitsbeschränkungen entlang seiner Route zu übersehen.

	1	2	3	4	5	6	7	8	9	10	11	12	13	14	15	16	17	18	19	20	21	22	23	24
MICRA	✓			✓			✓	✓					✓	✓		✓	✓					✓		✓
X-TRAIL	✓	✓	✓ <sup>1)</sup>	✓		✓	✓		✓	✓	✓	✓	✓	✓		✓	✓		✓	✓ <sup>1)</sup>	✓		✓	✓
QASHQAI	✓		✓ <sup>1)</sup>	✓		✓	✓		✓	✓	✓	✓	✓	✓		✓	✓		✓	✓ <sup>1)</sup>	✓		✓	✓
JUKE	✓			✓		✓	✓		✓			✓	✓	✓		✓	✓	✓			✓		✓	✓
LEAF	✓	✓	✓	✓		✓	✓	✓				✓		✓	✓		✓	✓		✓	✓		✓	✓
ARIYA	✓	✓	✓	✓		✓	✓	✓	✓	✓	✓	✓		✓	✓	✓	✓	✓	✓	✓	✓	✓	✓	✓
NAVARA	✓						✓	✓					✓	✓			✓							✓
PRIMASTAR Kombi	✓			✓	✓	✓		✓				✓		✓	✓		✓					✓		✓
PRIMASTAR Kasten	✓	✓		✓	✓	✓		✓					✓	✓								✓		✓
INTERSTAR Kasten		✓		✓										✓	✓							✓		
INTERSTAR Fahrgestell/Pritsche/Kipper	✓	✓		✓										✓	✓							✓		
TOWNSTAR Kombi				✓	✓		✓	✓						✓	✓	✓							✓	✓
TOWNSTAR Kasten				✓	✓		✓	✓			✓			✓	✓	✓			✓ <sup>2)</sup>				✓	✓

<sup>1)</sup> Verfügbar nur für e-POWER /e-4ORCE

<sup>2)</sup> Verfügbar nur für EV

Nicht in allen Modellen serienmäßig und abhängig vom Ausstattungslevel. Die Fahrerassistenzsysteme können physikalisch und systembedingt vorgegebene Grenzen nicht überwinden. Der Fahrer muss deshalb stets aufmerksam sein und ggf. selbst eingreifen. Einige Funktionen können möglicherweise je nach Bedingungen und Umstand nicht funktionieren. Die allgemeinen Geschäftsbedingungen für Nissan Technologien finden Sie auf nissan.de.

ProPILOT Assistent ist ein Fahrerassistenz-System ausschließlich für Autobahnen oder Schnellstraßen mit Fahrbahntrennung. Nissan Intelligent Mobility Technologien mit ihren Nissan Fahrerassistenz-Systemen sind keine Fahrautomatik und dienen nur der Unterstützung. Sie sind kein Ersatz für einen sicheren Fahrstil. Das Fahrverhalten muss stets den eigenen Fähigkeiten, den Regeln der Straßenverkehrsordnung sowie den Straßen- und Verkehrsverhältnissen angepasst sein. Ihr Nissan Partner informiert Sie gerne über weitere Details.





Ihr Nissan Händler: